

GEZE Türschließer

Einstellempfehlungen

Schieber entfernen

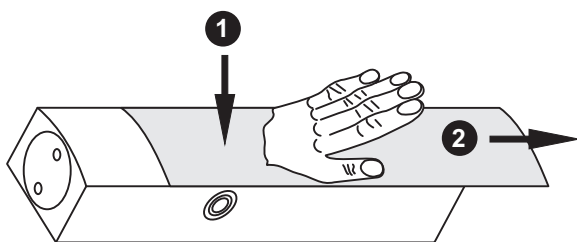

Schieber aufklipsen

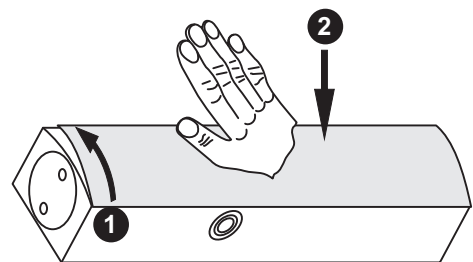

GEZE TS 5000

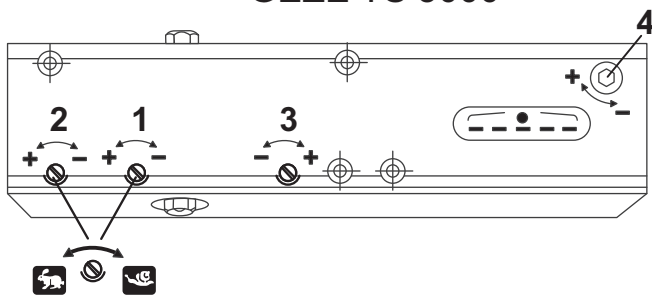

- 1 - Schließgeschwindigkeit →
- 2 - Endschlag
- 3 - Öffnungsdämpfung

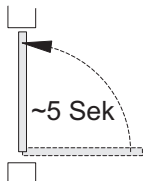

- 4 - Schließkraft
- | Anzeige | Flügelbreite (mm) |
|---------|-------------------|
| 2 | bis 850 |
| 3 | 850 - 950 |
| 4 | 950 - 1100 |
| 5 | 1100 - 1250 |
| 6 | 1250 - 1400 |

Leichtgängige Tür muß vom Schließer vollständig geschlossen werden !

GEZE TS 4000

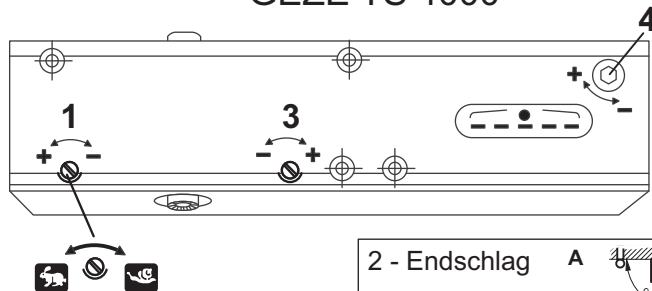

- 1 - Schließgeschwindigkeit →
- 2 - Endschlag
- 3 - Öffnungsdämpfung

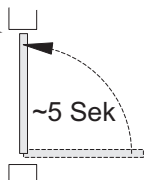

- 4 - Schließkraft
- | Anzeige | Flügelbreite (mm) |
|---------|-------------------|
| 1 | bis 750 |
| 2 | 750 - 850 |
| 3 | 850 - 950 |
| 4 | 950 - 1100 |
| 5 | 1100 - 1250 |
| 6 | 1250 - 1400 |

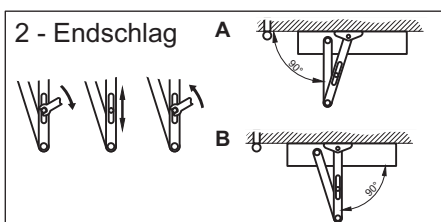

Leichtgängige Tür muß vom Schließer vollständig geschlossen werden !

GEZE TS 3000 V

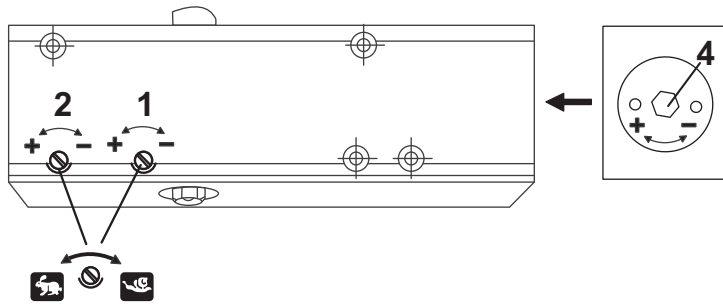

- 1 - Schließgeschwindigkeit →
- 2 - Endschlag

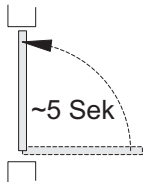

- 4 - Schließkraft

Einstellung	Flügelbreite (mm)
Anschlag -	bis 750
2,5 Umdrehungen	750 - 850
5 Umdrehungen	850 - 950
Anschlag +	950 - 1100

Leichtgängige Tür muß vom Schließer vollständig geschlossen werden !

GEZE TS 2000 V

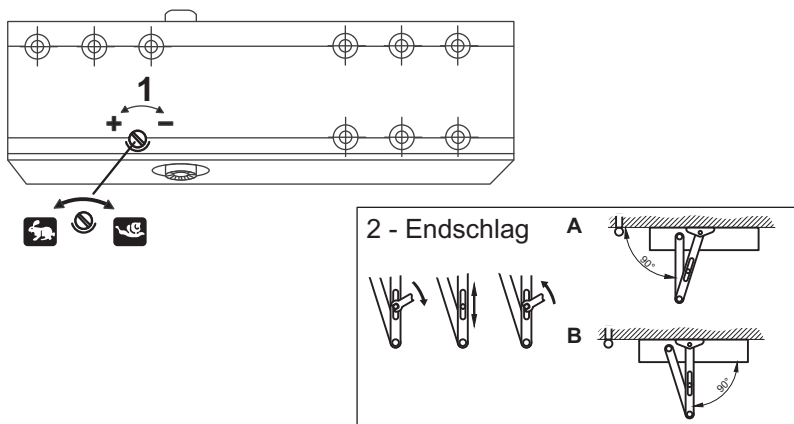

- 1 - Schließgeschwindigkeit →
- 2 - Endschlag
- A: mit Endschlag
- B: ohne Endschlag

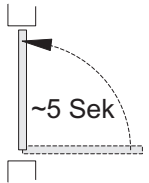

GEZE TS 1500

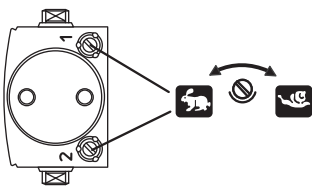

- 1 - Schließgeschwindigkeit →
- 2 - Endschlag

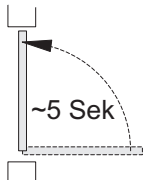

GEZE GmbH
P.O. Box 1363
71226 Leonberg
Germany

GEZE GmbH
Reinhold-Vöster-Straße 21-29
71226 Leonberg
Germany

Telefon (07152) 2030
Telefax (07152) 203310
<http://www.geze.de>